

## ■ POP<sup>®</sup>-MASSE Blindniet

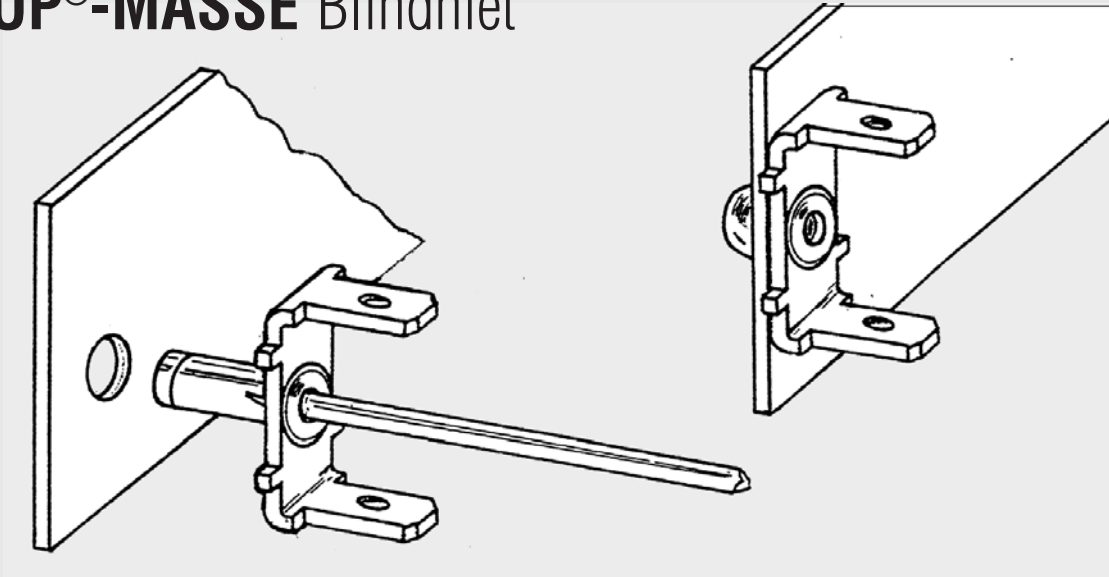

POP-Masse-Blindniete mit eingearbeiteten Flachsteckern ermöglichen die schnelle und einfache Anbringung von zuverlässigen Schutzleiteranschlüssen.

- Erhebliche Zeiteinsparung durch schnelle Montage.
- Keine Vorbehandlung der Oberfläche des Trägermaterials notwendig, da Kontakt über Lochlaibung.
- Herstellung von Masseanschlüssen auch an bisher unzugänglichen Stellen möglich.
- Hervorragende elektrische Leitfähigkeit.
- Dauerhafter, verdrehsicherer, schwingungsbeständiger Sitz.
- Korrosionsfeste Kontaktpunkte, geschützt innerhalb des Bohrlochs liegend.
- Vereinfachte Lagerhaltung.
- Zu verarbeiten durch Werkzeuge mit entsprechendem Leistungsbereich eingestellt auf 4,0 mm.
- Geprüft nach Abschnitt 27 von DIN 57700/Teil1/VDE 0711 Teil 1/2.81.
- Anwendung in Verbindung mit Aluminiumteilen ist nicht zu empfehlen.

Werkstoff:

Nietkörper:	Kupfer
Nietnagel:	Stahl, verk.
Flachstecker (Kontakt):	Messing

# POP®-MASSE Blindniet

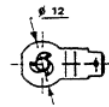
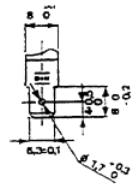
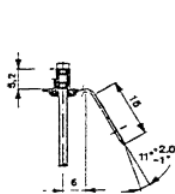
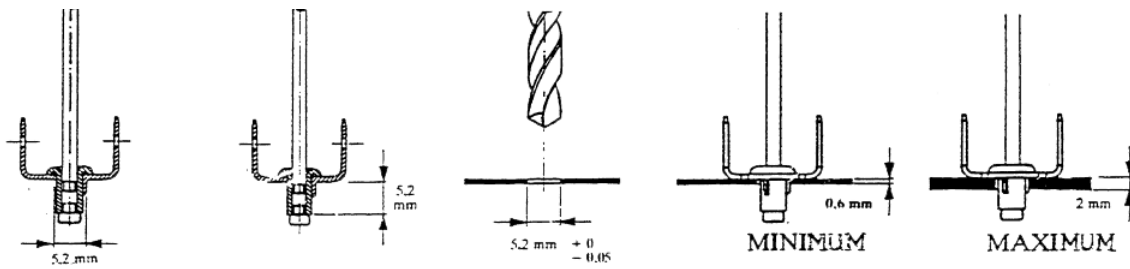

GFB-Best.-Nr.:  
306 900

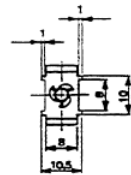
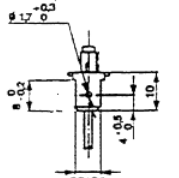
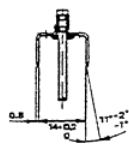

GFB-Best.-Nr.:  
306 901

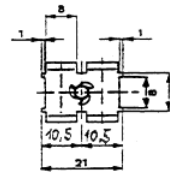
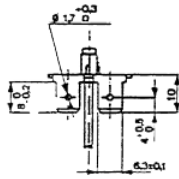
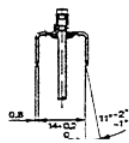

GFB-Best.-Nr.:  
306 902

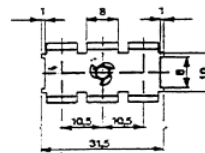
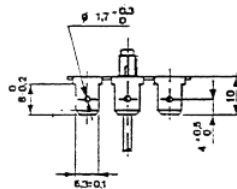
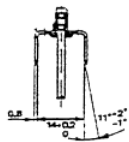

GFB-Best.-Nr.:  
306 903

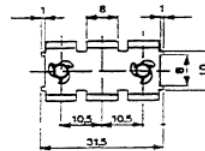
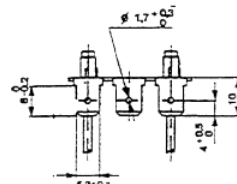
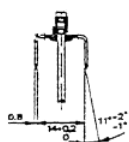

GFB-Best.-Nr.:  
306 904

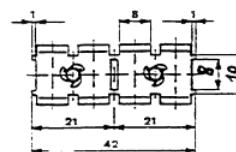
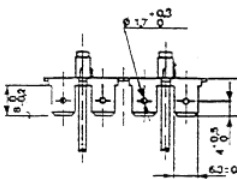
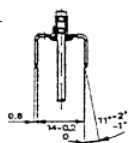

GFB-Best.-Nr.:  
306 905

Lieferung erfolgt zu unseren gültigen Verkaufs- und Lieferbedingungen.



**Gebr. TITGEMEYER GmbH & Co. KG**  
 Hannoversche Straße 97 · D-49084 Osnabrück  
 Postfach 43 20 · D-49033 Osnabrück  
 Telefon: +49 (0)5 41/58 22-0  
 Telefax: +49 (0)5 41/58 22-491  
 eMail: [vertrieb-gfb@titgemeyer.com](mailto:vertrieb-gfb@titgemeyer.com)  
[www.titgemeyer.com](http://www.titgemeyer.com)